

Afbeeldingen en illustraties in deze gebruiksaanwijzing zijn alleen ter referentie en kunnen afwijken van het werkelijke uiterlijk van het product.

Sommige delen van de softwarefunctie veranderen met de systeemupgrade.

Inhoud

Accessoirelijst.....	A
Belangrijke Informatie.....	B
Installatie en gebruik.....	1
Uiterlijk en Aansluiting.....	8
Afstandsbediening.....	10
Specificaties.....	12
Overige informatie.....	13

Accessoirelijst



Gebruikershandleiding × 1



Netadapter × 1

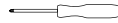

Schroevendraaier × 1



Schroef × 4
(M4 × 16)



Scherm × 1

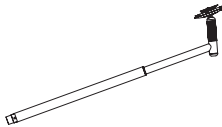

Kolom × 1

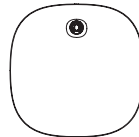

Basis × 1

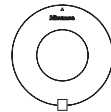

Ring-afdekkplaat × 1
(in de kolomverpakking)

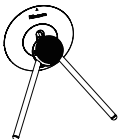

Tafelstandaard × 1



Afstandsbediening × 1



Batterij × 2



Kabel van de AC-
netadapter × 1



Garantiekaart × 1

OPMERKING

- De accessoires kunnen verschillen in vergelijking met bovenstaande lijst, vanwege van verschillende modellen, landen/regio's. Zie de betreffende accessoires in de bijgeleverde zak.

Belangrijke Informatie

Belangrijke Mededeling

Alinea's die beginnen met het  symbool geven belangrijke Instructies, tips of voorwaarden voor de volgende instellingen.

 **Lees voor uw eigen veiligheid en voor optimale prestaties van uw apparaat de veiligheidsinstructies voordat u met de installatie begint.**

Compatibiliteit met producten, software en services van derden kan niet worden gegarandeerd. We zijn niet aansprakelijk voor enige schade of verlies geleden tijdens het bedienen, gebruiken van of verbinden met incompatibele apparaten of apps.

Het opnemen en afspelen van Inhoud op dit of een ander apparaat kan de toestemming van de auteursrechthebbers of andere rechten op dergelijke inhoud vereisen. Het is uw verantwoordelijkheid om ervoor te zorgen dat uw gebruik van dit apparaat of een ander apparaat voldoet aan de auteursrechtwetten in uw land. Raadpleeg deze wetgeving voor meer informatie over de relevante wet- en regelgeving of neem contact op met de auteursrechtelijke instantie van de inhoud die u wilt opnemen of lezen.

Veiligheidsinstructies

Voor een veilig en juist gebruik van dit product, dient u altijd de volgende voorzorgsmaatregelen in acht te nemen om gevaarlijke situaties en schade aan uw apparaat te voorkomen:

	VOORZICHTIGHEID RISICO VAN ELEKTRISCHE SCHOK NIET OPENEN	
VOORZICHTIGHEID: OM HET RISICO OP ELEKTRISCHE SCHOKKEN TE VERMINDEREN, VERWIJDER DE DEKKING (OF ACHTERKANT) NIET. GEEN GEBRUIKER- DIENSTIGE ONDERDELEN INSTEKEN. RAADPLEEG DIENSTVERLENING AAN GEKwalificeerd personeel.		

 Binnen een gelijkzijdige driehoek geeft het bliksemschichtsymbool de gebruiker de aanwezigheid aan van ongeïsoleerde gevaarlijke spanning binnen de behuizing van het product, die voldoende groot kan zijn om een risico van elektrocutie.

 Het uitroepteken in een gelijkzijdige driehoek is bedoeld om de gebruiker attent te maken op de aanwezigheid van belangrijke instructies voor gebruik en onderhoud in de documentatie bij het apparaat.

Het beoogde gebruik en de omgevingscondities van dit apparaat

Dit apparaat is ontworpen voor de weergave van video- en audiosignalen. Het is bedoeld voor gebruik op een tafel of gemonteerd op een voet in huis- of kantooromgevingen. Het mag niet worden gebruikt in zeer vochtige of stoffige ruimtes. De garantie is alleen geldig als deze is gebruikt zoals bedoeld door de fabrikant.

 **WAARSCHUWING**

Lees deze instructies
Volg alle instructies
Respecteer alle waarschuwingen
Bewaar deze instructies



Alle rechten voorbehouden.

Hierbij verklaart Hisense Visual Technology Co., Ltd. dat het type radioapparatuur conform Richtlijn 2014/53/EU en de Regelgeving voor radioapparatuur 2017 van het VK is. Voer de naam van het model in op het volgende internetadres om de volledige tekst van de conformiteitsverklaring te lezen: <https://global.hisense.com/support/certificate-download/>.

Raadpleeg het typeplaatje voor de modelnaam en controleer de modelnaam van de bluetooth-afstandsbediening op de afstandsbediening of aan de binnenkant van het deksel.

Erkende EU-vertegenwoordiger

Naam: Gorenje gospodinjari aparati, d.o.o.

Adres: Partizanska cesta 12, 3320 Velenje, Slovenija

E-mail: info@gorenje.com

Hoge vochtigheid en stofconcentratie kunnen stroomlekken in het apparaat veroorzaken. Om het risico op brand of elektrische schokken te verkleinen:

- **Stel dit apparaat niet bloot aan regen, vocht, druipend of spattend water en plaats geen met vloeistof gevulde voorwerpen, zoals vazen, bekertjes enz. op of over het apparaat.**
- **Raak het apparaat niet aan met natte handen.**
- **Stel het niet bloot aan directe airconditioning en houd kaarsen of andere open vuur altijd uit de buurt van het apparaat.**

Als het apparaat van een koude naar een warme omgeving wordt verplaatst, laat het dan minimaal een uur uitgeschakeld om condensatie te voorkomen. Als u het buiten gebruikt, zorg er voor dat het beschermd is tegen vocht.

Als u iets ongewoons opmerkt, trek dan onmiddellijk de stekker van de netadapter uit en houd de aan-/uitknop 5 seconden ingedrukt om een geforceerde uitschakeling uit te voeren.

Gebruik in geval van brand een CO₂-gas of poederblusser. Als deze brandblussers niet toegankelijk zijn, probeer dan de voeding te isoleren voordat u een waterblusser gebruikt.

WAARSCHUWING

Stabiliteitsgevaar

Het apparaat kan vallen, wat kan leiden tot ernstig lichamelijk letsel of de dood. Veel verwondingen, vooral bij kinderen, kunnen worden voorkomen door eenvoudige voorzorgsmaatregelen te nemen, zoals:

- Gebruik ALTIJD kasten of ondersteuningen die door de fabrikant van het apparaat worden aanbevolen.
- Plaats het apparaat ALTIJD op meubels die het gewicht veilig kunnen dragen.
- Zorg er ALTIJD voor dat het apparaat niet over de rand van het ondersteunende meubelstuk uitsteekt.

- Licht kinderen ALTIJD in over de gevaren van het klimmen op meubels om bij het apparaat of de bedieningselementen te komen.
- Leg Snoeren en kabels die op uw apparaat zijn aangesloten ALTIJD zo aan dat er niet over gestruikeld kan worden en dat er niet aan getrokken kan worden.
- Plaats het apparaat NOOIT op een onstabiele locatie.
- Plaats het apparaat NOOIT op hoog meubilair (zoals kasten of boekenrekken) zonder zowel het meubel als het apparaat aan een stabiele ondersteuning te verankeren.
- Plaats het apparaat NOOIT op stof of ander materiaal dat zich tussen het apparaat en het ondersteunende oppervlak bevindt.
- Plaats NOOIT objecten die kinderen kunnen verleiden om te klimmen — zoals speelgoed of afstandsbedieningen — bovenop het apparaat of het meubilair waarop het staat.

Neem dezelfde voorzorgsmaatregelen in acht bij het bewaren of verplaatsen van een bestaand apparaat.

■ Verplaatsen/Transporteren

Koppel alle kabels los voordat u het apparaat verplaatst en houd het apparaat recht op tijdens het transport. Pak het apparaat aan de boven- en onderrand van het frame vast.

- Oefen geen druk uit op het schermpaneel.

Als u het apparaat tijdelijk moet neerleggen, plaats het dan met het scherm naar beneden op een zachte, vlakke ondergrond.

Het LED-scherm is gemaakt van glas en kan breken als het niet goed wordt gehanteerd. Draag altijd rubberen handschoenen om het apparaat te vervoeren. Als het LED-scherm is beschadigd, kan vloeibaar kristal ontsnappen. In geval van contact met de huid, onmiddellijk spoelen met water.

■ Stroombron

Verkeerde voltages kunnen het apparaat beschadigen. Sluit dit apparaat alleen aan op een stroomvoorziening met de juiste spanning en frequentie die op het typeplaatje is aangegeven, gebruik de meegeleverde stroomkabel.

De stekker van de netadapter moet altijd goed toegankelijk blijven, zodat het apparaat op elk moment kan worden losgekoppeld. Het apparaat is onder spanning, zelfs als het in stand-bymodus staat, zolang het apparaat is aangesloten op een stopcontact.

Het wordt aanbevolen om dit apparaat op een aparte stroomkring te plaatsen.

- Overbelast stopcontacten niet door teveel apparaten op hetzelfde stopcontact aan te sluiten. Overbelaste muurcontactdozen, verlengsnoeren, etc. zijn gevaarlijk en kunnen leiden tot elektrische schokken en brand.
- Schakel het apparaat na gebruik uit en trek de stekker uit het stopcontact als het gedurende langere tijd niet wordt gebruikt.

Schakel het apparaat na het uitschakelen niet aan binnen 5 seconden. Het herhaaldelijk in- en uitschakelen binnen korte tijd kan leiden tot een onjuiste werking.

■ Netadapterstekker en stroomkabel

- Raak de stekker niet aan met natte handen.
- Plaats geen zware voorwerpen op het netsnoer. Leid de kabel zodanig dat deze niet knikt of op scherpe

randen wordt gelegd, u er niet over kunt struikelen, of niet wordt blootgesteld aan chemicaliën. Een voedingskabel met een beschadigde isolatie kan een elektrische schok en brand veroorzaken.

- Trek aan de stekker, NIET aan de kabel bij het loskoppelen. De kabel kan beschadigd raken en kortsluiting veroorzaken als eraan getrokken wordt.
- Plaats het netsnoer niet in de buurt van een object op hoge temperatuur.
- Verplaats het apparaat niet wanneer het netsnoer op een stopcontact is aangesloten.
- Gebruik geen beschadigd of los netsnoer of een beschadigd stopcontact.
- Gebruik geen andere stroomkabels dan de meegeleverde stroomkabel.
- De VOEDINGSSTEKKER van het netsnoer wordt gebruikt als uitschakelapparaat, deze stekker en het stopcontact moeten gemakkelijk bereikbaar zijn.

■ Installeren

Zorg ervoor dat de installatielocatie het gewicht van het apparaat kan dragen. Plaats op een vlakke, stabiele en horizontale basis. Zorg ervoor dat het apparaat niet over de rand hangt wanneer het in of op meubels wordt geplaatst. Als u het op een kar plaatst, wees dan voorzichtig bij het verplaatsen om te voorkomen dat het apparaat kantelt.

- Kies een schone, stabiele ondergrond uit de buurt van warmte (zonlicht, radiatoren, open haarden), planten (om pollen/stof/vocht te vermijden) en de vloer (om stoten/stof te voorkomen).
- Plaats het apparaat in een normale horizontale positie. Het mag nooit verticaal, liggend of hangend aan het plafond worden gebruikt.

■ Luchtventilatie en hoge temperaturen

Installeer het apparaat alleen in een goed geventileerde ruimte en laat ten minste 10 cm vrije ruimte aan alle kanten en aan de bovenkant voor een goede luchtstroom. Overmatige hitte en obstructie van ventilatie kan brand of vroegtijdig falen van sommige elektrische componenten veroorzaken.

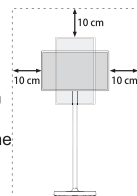

- Bedek de openingen aan de bovenkant, zijkanten of onderrand van het apparaat niet met stof, papier of andere materialen.
- Zorg ervoor dat u de ventilatieopeningen niet aanraakt, deze kunnen heet worden.
- Steek geen vreemde voorwerpen in het apparaat via de ventilatiesleuven.
- Voorkom dat kleine voorwerpen door de ventilatiesleuven in het apparaat komen. Dergelijke objecten kunnen kortsluiting veroorzaken, waardoor brand kan ontstaan.
- Als er een vreemd voorwerp in het apparaat terecht komt, trek dan onmiddellijk de stekker van de netadapter uit het stopcontact, houd de aan-/uitknop 5 seconden ingedrukt om een geforceerde uitschakeling uit te voeren en neem contact op met de klantenservice.

■ Opstelling

- Gebruik geen ander materiaal dan dat wat bij dit apparaat wordt geleverd (steun, muurbeugel).

- Verander of gebruik de materialen niet als deze zijn beschadigd.
- Zorg er tijdens de installatie voor dat alle schroeven goed vastzitten.
- Zorg ervoor dat het apparaat tijdens het bevestigen van de voet niet wordt blootgesteld aan schokken of stoten.
- Zorg ervoor dat kinderen niet op de standaard staan.

■ LED-scherm

Ondanks de zorgvuldigheid bij het maken van dit scherm, kan het om technische redenen niet 100% gegarandeerd zijn dat er geen subpixeldefect optreedt. Deze kunnen niet worden beschouwd als een defect van het apparaat in termen van garantie. Deze hebben geen invloed op de prestaties en de betrouwbaarheid van het apparaat.

Om "inbranden" van het scherm te voorkomen dient u het weergegeven van stilstaande beelden gedurende lange periode te vermijden. Het is mogelijk dat er een kopie van de afbeelding overblijft. Als de beeldverhouding lange tijd op 4:3 is ingesteld, kan inbranding optreden in zwarte gebieden. Het inbranden van een afbeelding valt niet onder de garantie.

- Oefen geen kracht of aanzienlijke impact uit op het displaypaneel.

Vermijd het aanraken van het LED-scherm of het aanraken gedurende lange periodes. Dit kan leiden tot tijdelijke storende effecten op het scherm.

■ Radiogolven

- Gebruik het apparaat niet in medische instellingen of in ruimtes met medische apparatuur. Radiogolven kunnen interferentie met medische apparatuur veroorzaken en een storing veroorzaken.
- Gebruik het apparaat niet in de buurt van automatische controlesystemen zoals automatische deuren of brandalarmen. Radiogolven kunnen interferentie veroorzaken met de automatische besturingsapparatuur en een storing veroorzaken.

Als u een pacemaker gebruikt, houd dan een afstand van ten minste 22 cm tot het apparaat aan. Radiogolven kunnen de werking van een pacemaker verstoren.

■ Ingebouwde draadloze LAN

- Maak geen verbinding met draadloze netwerken waarvoor u niet over de gebruiksrechten beschikt. Gegevens die worden verzonden en ontvangen op radiogolven, kunnen worden onderschept en gecontroleerd.

De ingebouwde draadloze LAN gebruikt de 2,4 GHz en 5 GHz frequentiebanden. Om storingen of een trage werking door radio-interferentie te voorkomen, moet u het apparaat uit de buurt houden van andere draadloze LAN-apparatuur, magnetrons, mobiele telefoons of apparaten die op de 2,4 GHz- en 5 GHz-frequentieband werken.

■ Waarschuwing voor ontgassen

Nieuwe meubels, tapijten, verf, bouwmaterialen en elektronica kunnen chemicaliën via verdamping in de lucht afgeven. Nadat u het apparaat hebt ingesteld en het voor de eerste keer hebt ingeschakeld, kunt u binnen enkele uren een lichte geur opmerken. Dit komt omdat sommige componenten van het apparaat voor het eerst opwarmen. De materialen die we gebruiken, voldoen volledig aan de milieueisen en -voorschriften. Het apparaat werkt prima en de dampen van de afgifte zullen uiteindelijk verminderen.

■ Toezicht

- Laat kinderen niet zonder toezicht in de buurt van het apparaat spelen. Het apparaat kan kantelen of van het meubel worden geduwd en zo iemand verwonden.
- Laat een ingeschakeld apparaat niet onbeheerd achter.

■ Volume

Muziek en geluiden kunnen onherstelbare schade aan uw oren veroorzaken. Vermijd extreme volumes, vooral gedurende lange perioden en bij het gebruik van een headset.

Als u een drugmeluid in uw oren hoort, zet dan het volume lager of stop tijdelijk met het gebruik van een hoofdtelefoon.

■ Onweersbuien

Trek tijdens onweer de stekker van de netadapter uit het stopcontact en koppel alle aangesloten kabels los van het apparaat. Bliksemveroorzaakte overspanning kan het apparaat beschadigen via de netaanvoersluiting.

■ Lange perioden van afwezigheid

Zolang de stekker in een werkend stopcontact zit, verbruikt het apparaat stroom, zelfs in de stand-bymodus. Als het apparaat gedurende langere tijd niet wordt gebruikt, koppel dan de stekker van de netadapter en alle aangesloten kabels los.

■ Reiniging en verzorging

VOORZICHTIGHEID:

Koppel het netsnoer los voordat u het apparaat schoonmaakt.

Reinig het scherm na het uitschakelen en loskoppelen van het apparaat met een zachte, droge doek. Vermijd het gebruik van glasreinigers, sprays of andere huishoudelijke schoonmaakmiddelen. Gebruik geen chemicaliën.

- Stel oppervlakken niet bloot aan insectenwerend middel, oplosmiddelen, verduuners of andere vluchtige stoffen. Dit kan de kwaliteit van het oppervlak verminderen.
- Spuit geen water of andere vloeistoffen direct op het apparaat. Vloeistof in het apparaat kan leiden tot productfalen.
- Het oppervlak van het displaypaneel is behandeld en kan gemakkelijk worden beschadigd. Pas op dat u het niet bekrast met uw nagels of andere harde voorwerpen.
- Veeg de stekker ook regelmatig schoon met een droge doek.

■ Dienst/Reparatie

Verwijder nooit de hoes/achterkant van het apparaat; er zijn geen door de gebruiker te onderhouden onderdelen binnenin. Raadpleeg voor reparaties gekwalificeerd personeel.

■ Verpakking

Houd anti-vocht materialen en plastic zakken buiten het bereik van kinderen.

Plastic zakken kunnen verstikking veroorzaken en het antivochtigheidsmateriaal is schadelijk bij inslikken. In geval van accidentele ingestie, dwing de patiënt om te braken en naar het dichtstbijzijnde ziekenhuis te gaan.

■ Wijzigingen

Probeer dit product op geen enkele manier te wijzigen.

Ongeautoriseerde aanpassingen kunnen de garantie ongeldig maken en kunnen leiden tot elektrische schokken of brandgevaar.

■ Batterijen afstandsbediening

- Stel de afstandsbediening niet bloot aan vloeistoffen. Controleer regelmatig de toestand van de batterijen, om corrosie van de contacten te voorkomen.
- Onjuiste installatie kan leiden tot batterijlekkage, corrosie en explosie.
- Vervang alleen door hetzelfde type of een vergelijkbaar type.
- Meng oude en nieuwe batterijen niet.
- Meng verschillende soorten batterijen niet.
- Gebruik geen oplaadbare batterijen.
- Verbrand of breek de batterijen niet.
- Zorg ervoor dat u de batterijen op de juiste manier weggooit.
- Stel de batterijen niet bloot aan overmatige hitte zoals zonlicht, vuur en dergelijke.

■ Lithiumbatterij

- Dit apparaat bevat een oplaadbare lithiumbatterij. Gebruik of bewaar het apparaat niet in de buurt van warmtebronnen of in omgevingen met hoge temperaturen, zoals bij open vuur, kachels, in direct zonlicht of in een auto op een warme dag. Anders kunnen de levensduur en de prestaties van de batterij in het gedrang komen. In extreme gevallen kan de lithiumbatterij oververhit raken en brandgevaar opleveren.
- Laad dit apparaat uitsluitend op met de meegeleverde netadapter die bij het product is geleverd.
- Doorboor de onderkant van het apparaat niet met spijkers of andere scherpe voorwerpen, omdat dit de behuizing van de lithiumbatterij kan beschadigen. Sla niet op de voet, gooi er niet mee, stap er niet op en oefen er geen sterke druk op uit.
- Haal de lithiumbatterij op geen enkele wijze uit elkaar en beschadig deze niet. Plaats een verwijderde lithiumbatterij nooit in een magnetron of een drukvat.
- Bewaar de batterij zorgvuldig. Vermijd blootstelling aan vloeistoffen en controleer de batterijen regelmatig om corrosie van de contacten te voorkomen.
- Onjuiste installatie van de batterij kan lekkage, corrosie of een explosie veroorzaken.
- Voorkom dat de batterij valt.
- Zorg ervoor dat de batterij op de juiste wijze wordt afgevoerd.

■ Afhandeling

Raadpleeg het recyclinggedeelte van deze handleiding.

■ Plaatsing

- Zorg ervoor dat het apparaat wordt geïnstalleerd op een plaats waar het niet gemakkelijk kan worden omgestoten. Schade veroorzaakt doordat het apparaat omvalt, wordt niet gedekt. Dit omvat ook onbedoelde schokken door dagelijkse activiteiten, zoals voorbijgangers of het verplaatsen van voorwerpen.
- Houd het apparaat uit de buurt van plaatsen waar het kan worden blootgesteld aan abnormale externe krachten. Schade als gevolg van impact door dieren, kinderen of bewegende voorwerpen waardoor het apparaat omvalt, valt niet onder de garantie.
- Volg bij het verplaatsen of herpositioneren van het scherm altijd de instructies in de gebruikershandleiding. Schade als gevolg van onjuist verplaatsen of herpositioneren is uitgesloten van garantie.
- Plaats het apparaat uitsluitend op locaties die voldoen aan de installatie-eisen. Installeer het niet op ongeschikte of instabiele plaatsen.



! Waarschuwing voor plaatsing

Gebruik dit product niet op zachte houten vloeren, omdat dit deuken of afdrucken kan veroorzaken.



Wisselspanning: Dit symbool geeft aan dat de nominale spanning aangegeven door het symbool de wisselspanning is.



DC-spanning: Dit symbool geeft aan dat het apparaat op DC-spanning werkt.

Installatie en gebruik

VOORZICHTIGHEID

Installatie

- Bescherm het scherm tijdens de installatie. Oefen geen druk uit op het schermoppervlak en wrijf of prik er niet in met scherpe voorwerpen, omdat dit schade kan veroorzaken.
- De voet van dit apparaat is relatief zwaar. Zorg ervoor dat er niemand in het werkgebied staat voordat u het apparaat na de installatie van de voet uit de verpakking haalt. Verwijder het apparaat vervolgens langzaam en gelijkmatig, en plaats het recht op een vlakke ondergrond om letsel te voorkomen.
- Wanneer u het scherm verwijdert, zet u dit eerst in de hoogste positie voordat u het loskoppelt. Dit voorkomt dat het hefmechanisme plotseling omhoog schiet, wat letsel kan veroorzaken.
- Gebruik dit apparaat alleen met de meegeleverde voet en accessoires. Het gebruik van een niet-aangewezen voet kan leiden tot instabiliteit, wat letsel tot gevolg kan hebben. Productdefecten als gevolg van installatie door onbevoegd personeel dat de installatie-instructies niet opvolgt, vallen niet onder de garantie.
- Het niet naleven van de installatie-instructies of het gebruik van niet-goedgekeurde accessoires of installatiediensten kan leiden tot veiligheidsrisico's (waaronder, maar niet beperkt tot, het vallen van het product, loslaten, elektrische storingen, enz.) die lichamelijk letsel of materiële schade kunnen veroorzaken. Eventuele schade of verlies die hieruit voortvloeit, is de volledige verantwoordelijkheid van de partij die in gebreke is en wordt niet gedekt door de fabrikant.
- Om veiligheidsredenen wordt het apparaat geleverd met een laag batterijniveau. Hierdoor kan de batterij leeg zijn wanneer het apparaat voor de eerste keer wordt ingeschakeld. Sluit het apparaat bij de eerste inschakeling aan op de netadapter om de batterij op te laden.

VOORZICHTIGHEID

Batterij

- Risico op brand of explosie als de batterij wordt vervangen door een onjuist type. Het gebruik van een onjuiste batterij kan een beveiliging tenietdoen.
- Het weggooien van een batterij in vuur of een hete oven, of het mechanisch pletten of doorsnijden ervan, kan een explosie veroorzaken.
- Het achterlaten van batterijen in een omgeving met extreem hoge temperaturen kan een explosie veroorzaken of leiden tot lekkage van brandbare vloeistoffen of gassen.
- Een batterij die wordt blootgesteld aan extreem lage luchtdruk kan exploderen of brandbare vloeistof of gas lekken.
- Het batterijpakket mag alleen worden gebruikt binnen de volgende omgevingswaarden: bedrijfstemperatuur: 5°C - 35°C (41°F - 95°F); bedrijfsvochtigheid: 20% RV - 80% RV; luchtdruk: 86 kPa - 106 kPa.
- Gebruik uitsluitend originele batterijen die door de fabrikant zijn geleverd. Vervanging door andere batterijen kan leiden tot gevaren zoals een explosie of brand.
- De bedrijfstemperatuur van het product kan de oplaadtijd van de batterij beïnvloeden; dit wordt veroorzaakt door de specifieke eigenschappen van lithiumbatterijen. De batterij wordt opgeladen met de maximale ontwerpstroom wanneer de bedrijfstemperatuur tussen 15°C en 45°C ligt. Wanneer de bedrijfstemperatuur tussen 0°C en 15°C ligt, wordt de laadstroom van de batterij verlaagd om de batterij te beschermen. Bij een temperatuur van 0°C of lager stopt de batterij met opladen om de veiligheid tijdens het gebruik te waarborgen.

► Installatie van de voet

- 1 Volg de uitpakinstructies op de doos. Open de verpakking, verwijder de bovenste schuimplaat en controleer of alle componenten aanwezig en onbeschadigd zijn.

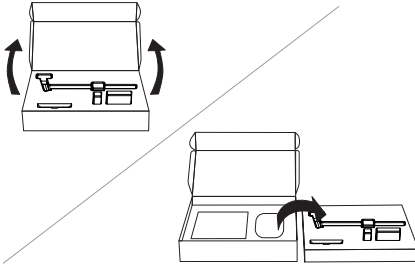

- 2 Verwijder de volgende items uit de bijgeleverde zak, inspecteer deze en bereid ze voor op installatie.

 Schroevendraaier

 Schroef × 4

- 3 Plaats de basis met de aansluiting naar boven, zoals weergegeven in de afbeelding. Zet deze verticaal in de montagesleuf van de bovenste schuimplaat om deze vast te zetten.

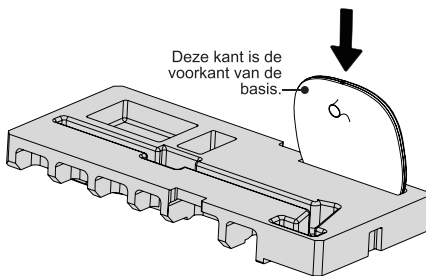

- 4 Verwijder de kolom uit de verpakking en haal de siliconen beschermhoes aan de onderkant eraf. Zet de kolom met ondersteuning van de vloer in de basis in de aangegeven richting.

Om schade aan de bovenkant van de kolom of de vloer te voorkomen, wordt aangeraden de beschermhoes op de bovenkant van de kolom te laten zitten tijdens de montage.

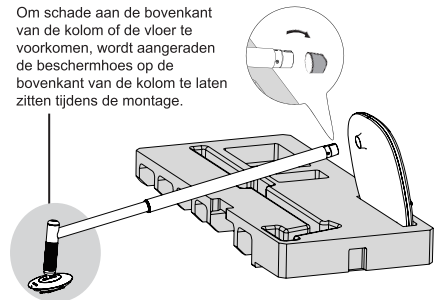

- 5 Draai met een schroevendraaier de 4 schroeven in de gaten aan de onderkant van de basis. Zorg ervoor dat alle schroeven goed vastzitten.

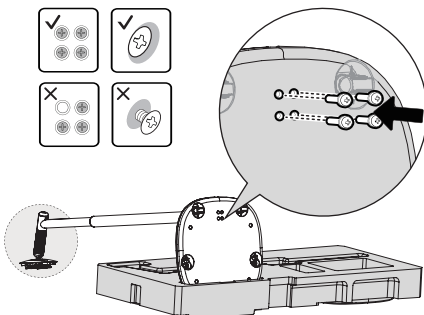

- 6 Pak de kolom met beide handen vast op de in de afbeelding aangegeven posities. Gebruik de schuimplaat en de vloer voor ondersteuning, til de kolom op en zet de voet vervolgens recht op een horizontale vloer.

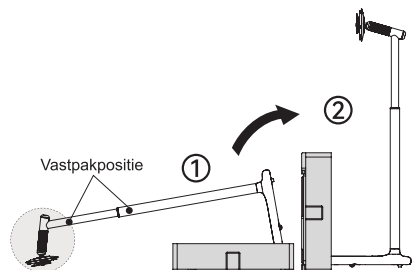

- 7** Verwijder het scherm uit de verpakking, bevestig de achterkant stevig aan de metalen plaat aan de bovenkant van de kolom en vergrendel deze.

① Kantel het scherm iets, zodat de achterkant van het scherm naar de metalen plaat bovenaan de kolom wijst.

② Lijn de verzonken sleuven aan de achterkant van het scherm uit met de twee vergrendelingspennen bovenaan de kolom en bevestig deze daarna stevig. Druk de achterkant van het scherm tegen de metalen plaat totdat u een "klik" hoort, wat bevestigt dat de vergrendeling volledig vastzit.

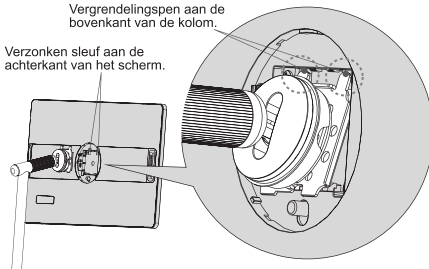

- 8** Leid de kabelboom tegen de klok in en stop het uiteinde van de kabelboom stevig in de vergrendelingsleuf. Steek de type-c-stekker stevig in de overeenkomstige poort op de achterkant van het scherm. Zorg ervoor dat de kabelboom vrij kan bewegen.

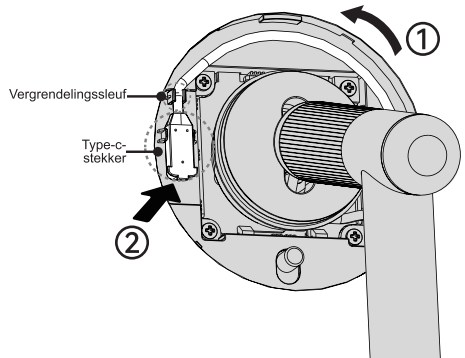

- 9** Sluit de netadapter aan op de stroomingangspoort aan de achterkant van de basis. Houd de aan-/uitknop aan de zijkant van het apparaat 1 seconde ingedrukt en laat deze dan los om te controleren of het apparaat normaal inschakelt. Installeer daarna de ringafdekking op de achterzijde van de behuizing met het logo naar boven gericht.

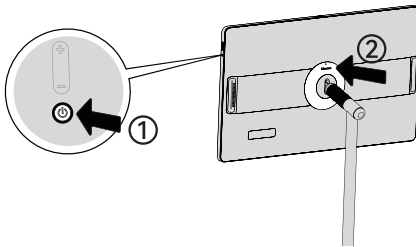

- 10** De installatie is nu voltooid. Begin uw ontdekkingsreis.

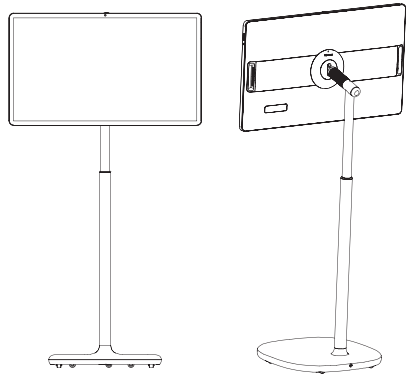

! Voorzorgsmaatregelen

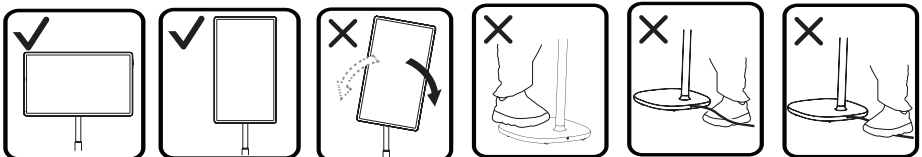

► Installatie van de tafelstandaard

- 1 Plaats het scherm met de voorkant naar beneden op een vlak bureau. Zorg ervoor dat het scherm op een zacht materiaal ligt om krassen te voorkomen.

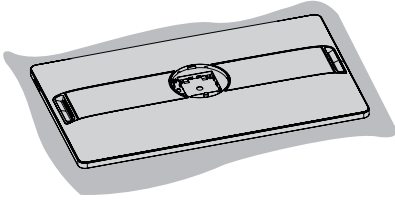

- 2 Haal de tafelstandaard uit de verpakking. Steek de vergrendelingspen aan de bovenkant van de standaard in de overeenkomstige sleuf aan de achterkant van het scherm.

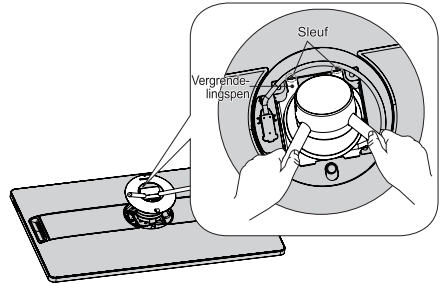

- 3 Druk de tafelstandaard naar beneden zodat de metalen plaat vlak tegen de achterkant van het scherm aansluit, totdat u een "klik" hoort. Zorg ervoor dat de vergrendelingspen stevig vastzitten.

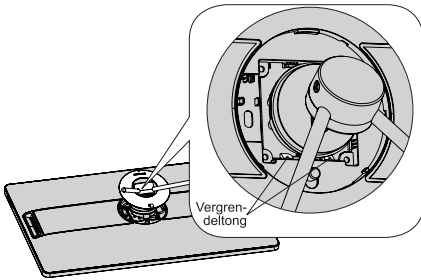

- 4 Leid de kabelboom tegen de klok in, steek het uiteinde in de vergrendelingsleuf en steek de type-c-stekker stevig in de bijbehorende poort aan de achterkant van het scherm. Zorg ervoor dat de kabelboom vrij kan bewegen.

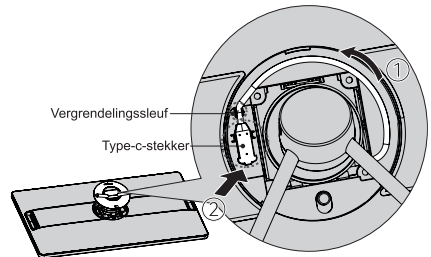

- 5 Installeer de ringafdekking op de achterbehuizing met het logo naar boven gericht. Houd de steunpoot met beide handen vast en verstel deze omhoog of omlaag om de gewenste hoek te verkrijgen.

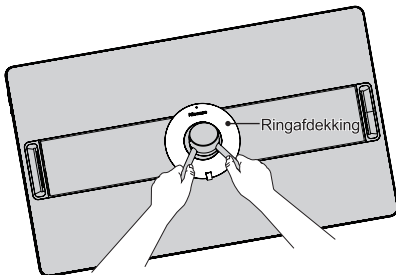

- 6 Zet het apparaat na voltooiing van de installatie rechtop op een vlak bureau. Sluit de meegeleverde netadapter aan op de voedingspoort en druk op de aan-/uitknop aan de zijkant van het apparaat om het in te schakelen.

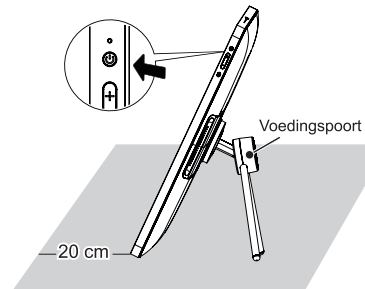

OPMERKING: Houd de onderste rand van het scherm op ten minste 20 cm afstand van de rand van het bureau om wegglijden te voorkomen.

⚠ Bij gebruik van de tafelstandaard moet het apparaat zijn aangesloten op de netadapter om te kunnen werken.

► Demontage

Volg de onderstaande stappen zorgvuldig als u het scherm wilt verwijderen. Neem de juiste voorzorgsmaatregelen om schade aan het scherm te voorkomen.

- 1 Zet het scherm in de hoogste positie in de liggende stand. Trek aan de hendel om de ronde afdeklap te verwijderen.

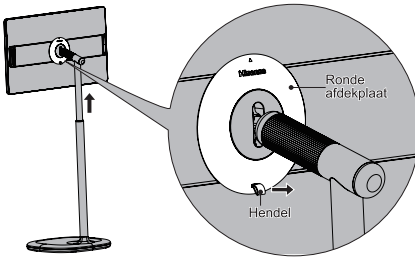

- 2 Gebruik uw vingers of een schroevendraaier om het verhoogde gedeelte aan de onderkant van de type-c-stekker vast te pakken en wrik de stekker voorzichtig naar buiten. Verwijder de type-c-kabel uit de vergrendelingsleuf.

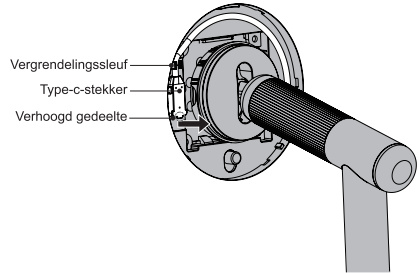

- 3 Druk de snelontgrendelingschakelaar aan de achterkant van het apparaat met één hand naar beneden. Ondersteun met uw andere hand voorzichtig het midden van de onderkant van het scherm en duw dit naar voren om het los te maken uit de vergrendeling.

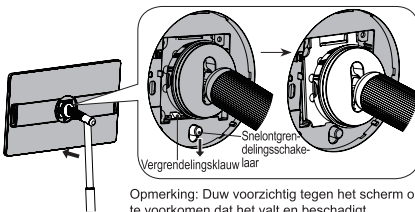

Opmerking: Duw voorzichtig tegen het scherm om te voorkomen dat het valt en beschadigt.

- 4 Houd vervolgens beide zijden van het scherm vast en til het naar voren en omhoog om het apparaat te verwijderen. Zet het op een veilige plaats neer.

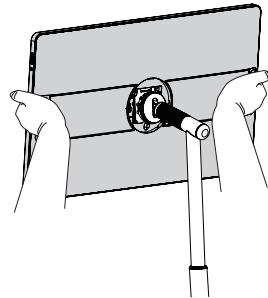

! Voorzorgsmaatregelen

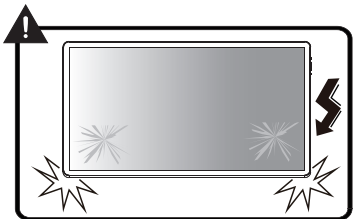
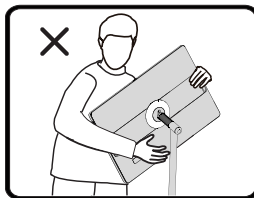
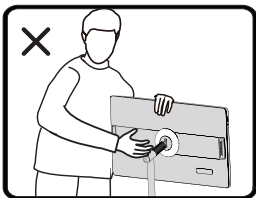

LET OP: Risico op vallen.

► Aanpassing van de oriëntatie

Dit product kan met de klok mee/tegen de klok in worden gedraaid en is verstelbaar in kantelhoek en hoogte. Het kan ook over een vlak oppervlak worden verplaatst (volg de posities in de afbeelding).

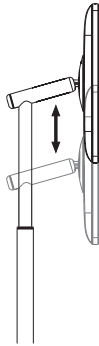

Hoogteverstelling: tot 30 cm

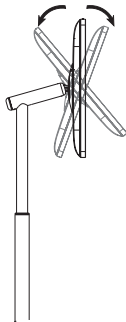
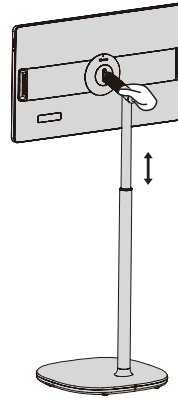

Kantelverstelling: 60° in totaal
(40° omhoog en 20° omlaag)

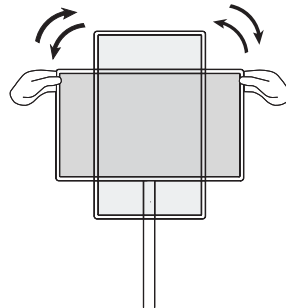

Rotatieverstelling: 180° in totaal
(90° naar links of 90° naar rechts draaien in de liggende stand)

☞ OPMERKINGEN:

- Houd het scherm bij het verstellen altijd vast aan de randen. Oefen geen directe druk uit op het schermoppervlak om schade te voorkomen.
- Gebruik geen overmatige kracht tijdens de bediening om schade aan mechanische onderdelen te voorkomen.
- Sommige apps ondersteunen mogelijk niet zowel de staande als de liggende stand. Raadpleeg de specificaties van de betreffende app voor details.
- Het werkelijke verstelbereik voor hoogte en hoek kan variëren afhankelijk van externe factoren.

► Batterij vervangen

Batterij verwijderen

1 Verwijder de schroeven van het batterijdeksel.

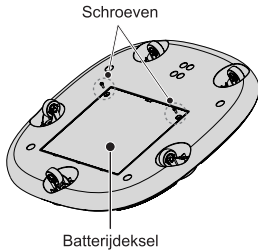

2 Maak het deksel los bij de inkeping, zoals aangegeven in de afbeelding.

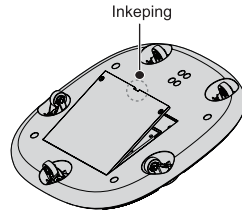

3 Druk op de achterkant van de schakelaar en trek de connector eruit. Draai de vier schroeven van de batterij los.

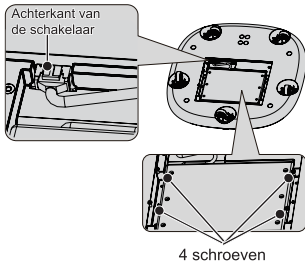

4 Verwijder de batterij.

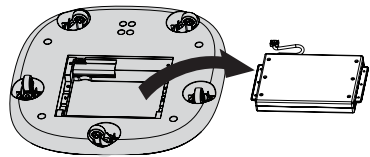

Batterij opnieuw installeren

1 Plaats de batterij in het batterijvak.

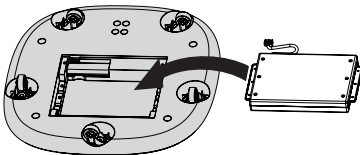

2 Bevestig de vier schroeven en sluit vervolgens de stekker aan.

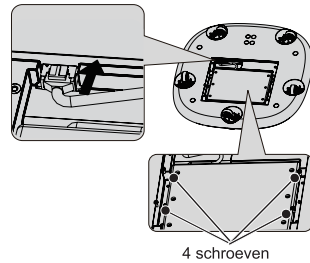

3 Plaats het deksel van het batterijvak terug.

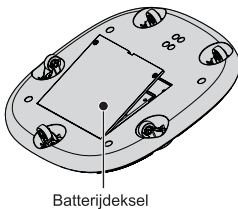

4 Bevestig de twee schroeven van het deksel.

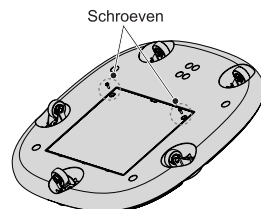

LET OP:

Zorg ervoor dat u uitsluitend de opgegeven originele lithium-ion oplaadbare batterij gebruikt. Het gebruik van een lithium-ion oplaadbare batterij die niet de gespecificeerde is, kan leiden tot ernstige ongevallen zoals brand.

Uiterlijk en Aansluiting

⚠ VOORZICHTIGHEID

- In bijzondere gevallen kunt u een geforceerde uitschakeling uitvoeren door de aan-/uitknop aan de zijkant van het apparaat 5 seconden ingedrukt te houden.
- Gebruik de standaard netadapter; anders kan het apparaat onvoorziene schade oplopen.

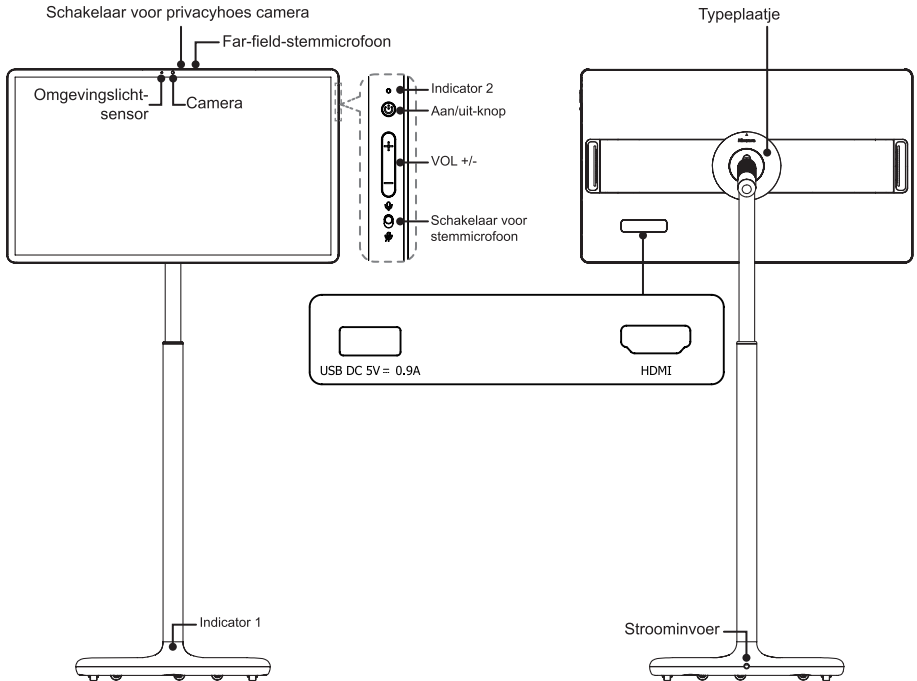

➡ OPMERKINGEN:

- Sommige externe apparaten kunnen mogelijk niet goed verbinding maken met dit apparaat vanwege individuele verschillen. Probeer in dergelijke gevallen een geschikte kabel te gebruiken of sluit een compatibele adapter aan die bij de poort past.
- Zorg ervoor dat het cameragebied schoon blijft om beeldvervalsing of lichtkringen te voorkomen die de prestaties kunnen beïnvloeden. Als er vlekken door vingerafdrukken ontstaan, veeg deze dan weg met een lensdoekje.
- Dit apparaat ondersteunt far-field spraakherkenning. Om deze functie te gebruiken, verbindt u het apparaat eerst met een netwerk. Deze functie en sommige kenmerken ervan zijn slechts beschikbaar in een beperkt aantal landen/regio's/talen.
- Het kan enkele seconden duren voordat het apparaat is ingeschakeld tijdens het laden van inhoud. Schakel het apparaat niet onmiddellijk na het inschakelen weer uit, omdat dit een abnormale werking kan veroorzaken.
- De afbeelding is enkel ter referentie.

Onderdeel	Beschrijving
Indicator	<ul style="list-style-type: none"> - Inschakelen: Indicator brandt constant. - Uitschakelen / stand-by: Indicator is uit. - Opladen (batterij niet vol): Indicator pulseert langzaam. (alleen indicator 1)
Aan/uit-knop	<ul style="list-style-type: none"> - Inschakelen: Om het apparaat in te schakelen, houdt u de aan-/uitknop aan de zijkant van het apparaat langer dan 1 seconde ingedrukt en laat u deze daarna los. Volg bij de eerste keer opstarten de instructies op het scherm om de installatie-assistent te voltooien. - Scherf uit: Wanneer het apparaat is ingeschakeld, drukt u eenmaal op de aan-/uitknop aan de zijkant van het apparaat om het scherm uit te schakelen. Druk er nogmaals op om het scherm weer in te schakelen. - Uitschakelen: Wanneer het apparaat is ingeschakeld, houdt u de aan-/uitknop ongeveer 3 seconden ingedrukt om het menu met stroomopties te openen en selecteert u Uitschakelen.
VOL +/-	Druk hierop om het volume te verhogen/verlagen.
Schakelaar voor stemmicrofoon	Zet de far-field-stemmicrofoon aan om de ingebouwde microfoon te gebruiken.
HDMI	Sluit een HDMI-kabel aan op een extern apparaat.
USB	Sluit een USB-apparaat aan om foto's te bekijken, muziek te luisteren of films te kijken.

OPMERKINGEN

- Controleer de plaats en het type van de aansluitingen voordat u iets aansluit. Losse aansluitingen kunnen problemen met het beeld of de kleur veroorzaken. Zorg ervoor dat alle aansluitingen stevig vast zitten.
- Niet alle apparaten zijn compatibel met dit scherm. Raadpleeg de gebruikershandleiding van uw externe apparaat voor details over de verbinding en compatibiliteit.
- Haal de stekker uit het stopcontact vóór u externe toestellen aansluit. Dit kan anders een elektrische schok veroorzaken.

Afstandsbediening

► Knoppen

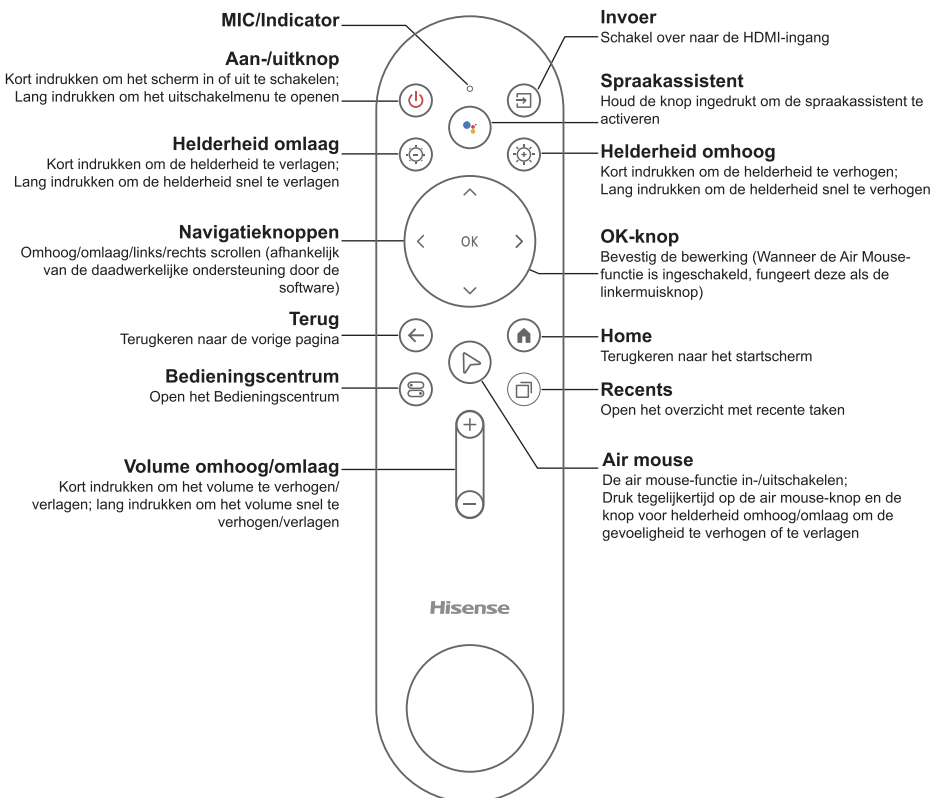

OPMERKING

- Het uiterlijk en de functies van de afstandsbediening kunnen veranderen als gevolg van productverbeteringen. Raadpleeg uw daadwerkelijke product.

► Koppelen van de afstandsbediening

Koppel de afstandsbediening met het scherm nadat u het heeft ingeschakeld. Houd de afstandsbediening binnen 3 meter van het scherm en richt de afstandsbediening op het scherm. Druk op een willekeurige knop (behalve de aan-/uitknop) om te koppelen.

OPMERKINGEN

- Voor handmatig koppelen of het wissen van het koppelingsgeheugen van de afstandsbediening in speciale gevallen, houdt u de knoppen [←] en [🏠] tegelijkertijd ten minste 3 seconden ingedrukt.
- Als er een onbekende fout optreedt met de afstandsbediening, kan storing de oorzaak zijn. Probeer het toestel dat de storing veroorzaakt te verwijderen en koppel de afstandsbediening opnieuw.
- Als er een onbekende fout optreedt in de afstandsbediening, maar het batterijniveau normaal is, kunt u de batterijen verwijderen, gedurende 1~2 seconden op een willekeurige toets drukken en de batterijen opnieuw plaatsen. Het is mogelijk dat de afstandsbediening daarna opnieuw normaal werkt.
- Koppelen is niet mogelijk wanneer het scherm in de stand-bymodus staat.

► Batterijen plaatsen

1. Schuif omlaag om het deksel te openen.
2. Plaats de batterijen.
3. Schuif het deksel terug totdat het stevig op zijn plaats klikt.

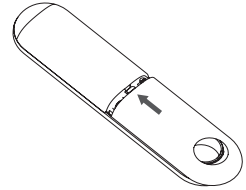
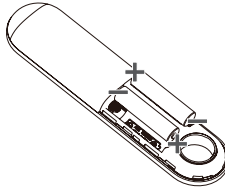
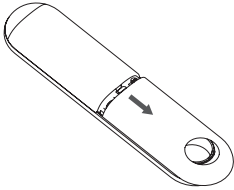

☒ OPMERKINGEN

- Breng gebruikte batterijen naar een aangewezen inzamelpunt.
- Gebruik geen verschillende soorten van batterijen samen en combineer geen gebruikte en nieuwe batterijen.
- Verwijder oude batterijen onmiddellijk om lekkend batterijzuur in het batterijcompartiment te voorkomen.
- Verwijder de batterijen als de afstandsbediening gedurende lange tijd niet gebruikt zal worden.
- Een batterij in een omgeving met een extreem hoge temperatuur in het apparaat laten zitten, kan leiden tot een explosie of het lekken van brandbare vloeistof of gas.
- De chemische stoffen in batterijen kunnen uitslag veroorzaken. Reinig het batterijcompartiment met een doek als de batterijen lekken. Was uw huid onmiddellijk als deze in aanraking kwam met chemische stoffen.
- Risico op explosie wanneer de batterij wordt vervangen door een fout type.
- Een batterij in een brand of een warme oven gooien of een batterij mechanisch pletten of open snijden, kan leiden tot een explosie.
- Een batterij die wordt blootgesteld aan een extreem lage luchtdruk, kan leiden tot een explosie of het lekken van brandbare vloeistof of gas.

► Werkingsbereik van de afstandsbediening

1. De afstandsbediening heeft een effectief werkbereik van maximaal 5 meter vóór het scherm.
2. De hoek van de afstandsbediening: met de sensor voor de afstandsbediening als hoogste punt, op een afstand van 3 meter, ligt het bereik van de horizontale hoek binnen $\pm 30^\circ$ en dat van de verticale hoek binnen $\pm 15^\circ$.
3. De werkingsafstand kan variëren afhankelijk van het licht in de kamer.

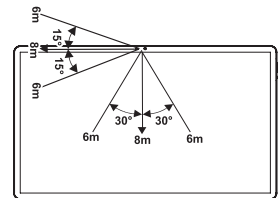

Deze eenheid weggooien

Het product mag niet worden beschadigd of ontmanteld en niet met het huishoudelijk afval worden weggegooid.

Het moet worden verpakt en ingeleverd bij een erkend recycler.

Specificaties

Functies, voorkomen en specificaties zijn onderhevig aan wijzigingen zonder voorafgaande kennisgeving.

Model		32"
Afmetingen (B × H × D)	Scherm	28,9 × 16,9 × 1,5 inch (735 × 430 × 39 mm)
	Met basiskolom	28,9 × 53,9 × 16,9 inch (735 × 1368 × 430 mm)
	Met tafelstandaard	28,9 × 15,9 × 8,5 inch (735 × 404 × 217 mm)
Gewicht	Scherm	17,0 lbs (7,7 kg)
	Met basiskolom	54,7 lbs (24,8 kg)
	Met tafelstandaard	18,1 lbs (8,2 kg)
Actieve schermgrootte (Diagonaal)		80 cm
Schermresolutie		3840 × 2160
Audiovermogen		8 W + 8 W
Vermogensdichtheid bedrijfsmodus		0,0658 W/cm ²
Verbruik bij netwerk in stand-by		≤ 1,7 W
Verbruik in stand-bymodus		1,5 W
Energieverbruik		180 W
Voeding		19 V --- 9,47 A
Netadapter	Invoer	AC 100~240 V, 50 Hz/60 Hz
	Uitgang	19 V --- 9,47 A
Lithiumbatterij-pack	Nominale capaciteit	216,81 Wh
	Nominale spanning	14,6 V
	Laad-afsluitspanning	16,8 V
Specificaties draadloze LAN-module	Frequentiebereik	2,4 - 2,4835 GHz 5,15 - 5,85 GHz
	Uitgangsvermogen (Max.)	2,4 - 2,4835 GHz 17 dBm 5,15 - 5,25 GHz 14 dBm 5,25 - 5,35 GHz (DFS Band) 14 dBm 5,49 - 5,71 GHz (DFS/TPC Band) 14 dBm 5,725 - 5,85 GHz (Niet voor de EU) 14 dBm
	Standaarden	IEEE 802.11a/b/g/n/ac
Specificaties Bluetooth module	Frequentiebereik	2,4 - 2,4835 GHz
	Uitgangsvermogen (Max.)	2,4 - 2,4835 GHz, Klasse 1, 6 dBm
Omgevingsomstandigheden		Bedrijfstemperatuur: 41°F - 95°F (5°C - 35°C) Bedrijfsvochtigheid: 20% - 80% RH Atmosferische druk: 86 kPa - 106 kPa Opslagtemperatuur: 5°F tot 113°F (-15°C tot 45°C) Opslagvochtigheid: ≤ 80% RH

HDMI-ingang

RGB / 60 Hz (640 × 480, 800 × 600, 1024 × 768)
YUV / 50 Hz (576p, 720p, 1080p, 2160P)
YUV / 60 Hz (480p, 720p, 1080p, 2160P)
YUV / 24 Hz 25 Hz 30 Hz (3840 × 2160)
YUV420 / 50 Hz 60 Hz (3840 × 2160)
YUV444 / 50 Hz 60 Hz (3840 × 2160)
RGB444 / 50 Hz 60 Hz (3840 × 2160)

Overige informatie

Recycling/Licenties

WEEE (Afgedankte Elektrische en Elektronische Apparatuur)

Europese Richtlijn 2012/19/EU



Dit symbool op het product of op de verpakking geeft aan dat dit product niet met huishoudelijk afval mag worden weggegooid. Het is uw verantwoordelijkheid om uw gebruikte apparatuur af te voeren door het af te geven aan een aangewezen inzamelpunt voor het recyclen van afgedankte elektrische en elektronische apparatuur. De selectieve inzameling en recycling van uw gebruikte apparatuur op het moment van verwijdering draagt bij aan het behoud van natuurlijke hulpbronnen en zorgt ervoor dat deze worden gerecycled op manieren die de menselijke gezondheid en het milieu beschermen. Neem contact op met uw gemeente, uw afvalverwerkingsbedrijf of de winkel waar u het product hebt gekocht voor informatie over waar u uw gebruikte apparatuur kunt laten recyclen.

Batterijen



Conform de batterijrichtlijn mogen gebruikte batterijen niet met het huisvuil worden weggegooid. Bewaar uw batterijen in speciale containers voor dit doel in de detailhandel.

RoHS (Beperkingen van de Gevaarlijke Stof)

Europese Richtlijn 2011/65/EU



Deze Europese richtlijn beperkt het gebruik van gevaarlijke en gevaarlijke stoffen die moeilijk te recyclen zijn.

Dit maakt het gemakkelijk om EEE te recyclen en helpt het milieu te beschermen.

De stoffen in dit product zijn conform met RoHS.



De termen "HDMI", "HDMI High-Definition Multimedia Interface" en de HDMI-logo's zijn handelsmerken of geregistreerde handelsmerken van HDMI Licensing Administrator, Inc.

EPREL-registratiegegevens

32S6S (2618317)